

katalog

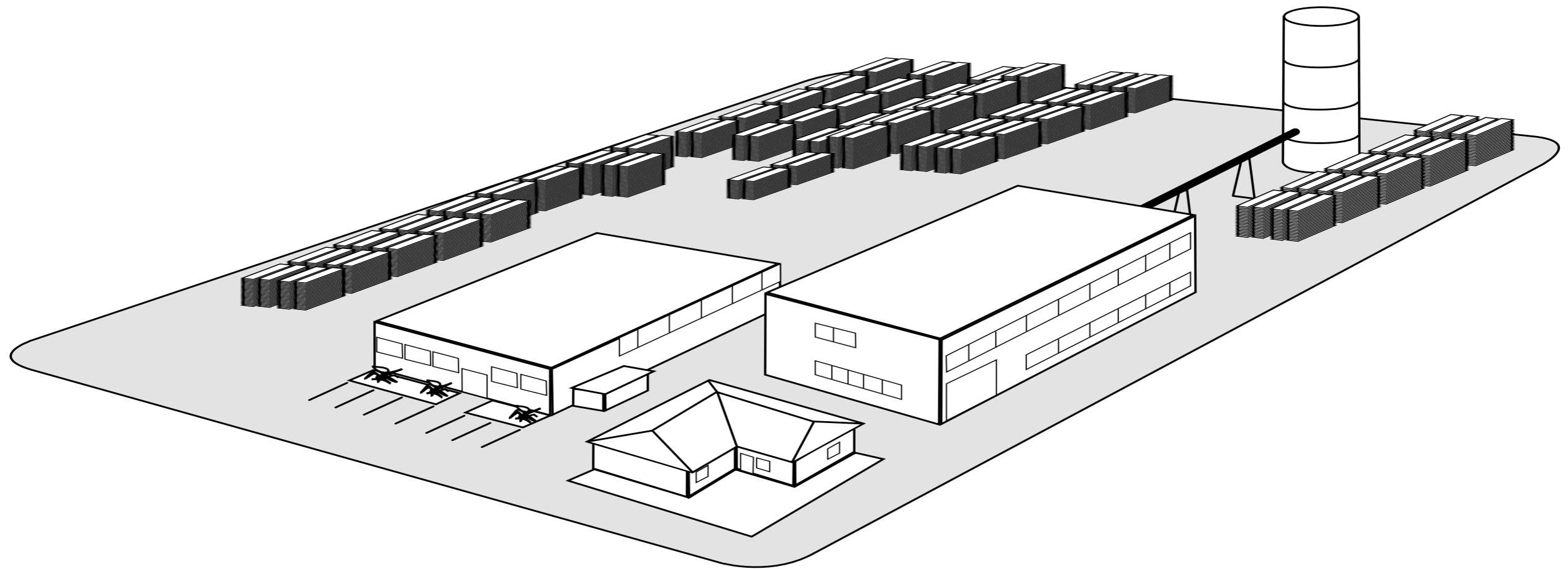



Herr Michele Maccarone,
Herr Giuseppe Maccarone,
Frau Antonietta Pauler,
Frau Margarete Maccarone,
Herr Alexander Maccarone,
Frau Maddalena Maccarone
(v.l.n.r.)



Liebe Kundin, lieber Kunde,
sehr geehrte Damen und Herren,

ich freue mich, Ihnen heute unseren neuen Katalog präsentieren zu dürfen. Auf den folgenden Seiten wollen wir Ihnen Eindrücke über unser Unternehmen und unsere Produktpalette verschaffen.

Seit vielen Jahrzehnten Made in Germany unsere Geschichte zur Best Marke

Die 1947 in Wangen gegründete Firma wurde nach einem Brand 1976 nach Isny verlagert.

Nach 20 jähriger Tätigkeit, in denen ich mir in sämtlichen Produktionsbereichen sehr gute Kenntnisse verschaffte, übernahm ich 1997 mit meiner Familie den Betrieb.

Mittlerweile haben wir umfirmiert in Decor-Stempel Margarete Maccarone GmbH & Co. KG.

Durch meine Söhne Alexander (Industriekaufmann) und Michele (Schreiner) ist die Nachfolge des Betriebes gesichert.

Unser Unternehmen zeichnet sich im Sektor Stempelproduktion durch überdurchschnittliche Qualität, Zuverlässigkeit und sehr kurze Lieferzeiten aus. Wir zählen inzwischen zu den größten Stempelherstellern Europas, das weltweit liefert. Die gesamte Produktion unserer Artikel findet ausschließlich in unserem Werk in Isny statt. 40 % des jährlichen Holzstempelbedarfs in Deutschland wird von uns geliefert. Wir sind in der Lage täglich 8.000 – 10.000 Stempel zu fertigen. Die Ausführung, Form und Maßgliederung unserer Holzstempel, die ausschliesslich aus Buchenholz von heimischen Wäldern in geschraubter Ausführung gefertigt werden, haben sich langjährige Branchenerfahrung, unter Berücksichtigung der Wünsche unserer Kunden entwickelt. Unser heutiges Lieferprogramm trägt daher allen Anforderungen weitgehend Rechnung.

Durch ständige Investitionen sind wir beim Maschinenpark auf dem neusten Stand und sind in der Lage sämtliche Sonderwünsche unserer Kunden schnell zu fertigen.

Durch unsere eigene Lackiererei sind wir ebenso in der Lage die Oberflächen individuell nach Kundenwunsch zu behandeln. Somit ist es ebenso möglich, Ihnen Ihre Hölzer in verschiedenen Farben zu gestalten.

Unsere Produktpalette wurde durch Motivstempel und durch Petschafte aus Holz in Mahagoni gebeizt, oder naturlackiert mit ebenfalls selbst gedrehtem und hochglanzpoliertem Messingunterteil erweitert.

An dieser Stelle danken wir unseren Kunden für das bisherige Vertrauen und Empfehlungen, die eine Entwicklung unseres Betriebes auf den heutigen Stand

ermöglicht haben. Wir versichern Ihnen, daß Ihre Zufriedenheit und Wünsche, sowie die Qualität auch weiterhin erste Priorität in unserem Hause haben.

Ihre *Margarete Maccarone*
Margarete Maccarone

Inhalt

Holzstempel komplett inkl. Markierstift Preis auf Anfrage / Box Inhalt	4	Zahlenhölzer Preis auf Anfrage	11
Holzstempel komplett inkl. Markierstift Preis auf Anfrage	5	Moosgummi schwarz selbstklebend Preis auf Anfrage	11
Holzstempel komplett, Übergrößen inkl. Markierstift Preis auf Anfrage	6	Diverses Zubehör Preis auf Anfrage	11
Holzstempel komplett, oval inkl. Markierstift Preis auf Anfrage	6	Decor-Stempel grau mit farbiger Kappe (Kunststoff) Preis auf Anfrage / Box Inhalt	12
Unterteilleisten 15 mm Höhe; 0,5 m Länge Preis auf Anfrage	7	Decor-Stempel grau mit farbiger Kappe (Kunststoff) Preis auf Anfrage	13
Stempelgriffe mit eingedrehter Schraube Preis auf Anfrage / Box Inhalt	7	Siegelgriffe Decor grau mit farbiger Kappe (Kunststoff) Preis auf Anfrage / Box Inhalt	13
Knöpfe für große Stempel mit eingedrehter Schraube Preis auf Anfrage / Box Inhalt	7	Kontrollstempel rot mit schwarzer Hülse (Kunststoff) Hülse mit Kissen, Preis auf Anfrage	13
Siegelgriffe Holz Preis auf Anfrage / Box Inhalt	8	Petschafte mit Gewindestift M6 Preis auf Anfrage	14
Kehlleisten, glanzlackiert, 38 mm Höhe; 0,5 m Länge. Preis auf Anfrage	8	Messing rund für Petschafte Preis auf Anfrage	14
Kehlleisten – Abschnitte Preis auf Anfrage	8	Messing oval für Petschafte Preis auf Anfrage	14
Bügelgriffe Preis auf Anfrage	8	Zubehör für Petschafte Preis auf Anfrage	14
Art Stempelhölzer für Motivstempel Preis auf Anfrage	9	Petschafte im Set Größen, Preis auf Anfrage, Motive und Schriftarten	15
Art Stempelleiste für Motivstempel Preis auf Anfrage	10	Taschenstempel 1+2 Preis auf Anfrage	16
Wiegestempel Preis auf Anfrage	11	Taschenstempel Pictury Preis auf Anfrage	16

Holzstempel komplett inkl. Markierstift

Box Inhalt, Artikelnummer / Preise auf Anfrage

Hölzer aus Buche mit umweltfreundlichem Glanzlack lackiert (auch Schnittfläche). Geschraubte Ausführung!
Erhältlich mit Tropfenform- oder Kugelformgriff. Weitere Größen ebenso lieferbar! Preise auf Anfrage.



mm	6	8	10	12	15	18	20	22	25	30	35	40	45	50	55
10	100 1001	100 1033	100 1066												
15	100 1002	100 1034	100 1067	100 1101	100 1133										
20	100 1003	100 1035	100 1068	100 1102	85 1134	85 1166	82 1201								
25	90 1004	90 1036	90 1069	80 1103	78 1135	80 1167	73 1202	62 1401	62 1233						
30	85 1005	85 1037	85 1070	78 1104	72 1136	68 1168	63 1203	50 1402	50 1234	42 1266					
35	82 1006	82 1038	82 1071	70 1105	63 1137	50 1169	50 1204	40 1403	40 1235	37 1267	32 1301				
40	70 1007	70 1039	70 1072	55 1106	52 1138	47 1170	46 1205	38 1404	38 1236	34 1268	30 1302	25 1333			
45	58 1008	58 1040	58 1073	53 1107	50 1139	44 1171	42 1206	35 1405	35 1237	29 1269	27 1303	23 1334	21 1366		
50	52 1009	52 1041	52 1074	50 1108	45 1140	40 1172	37 1207	33 1406	33 1238	25 1270	23 1304	21 1335	19 1367	17 1501	
55	50 1010	50 1042	50 1075	45 1109	43 1141	37 1173	35 1208	28 1407	28 1239	24 1271	22 1305	19 1336	17 1368	15 1502	13 1530
60	45 1011	45 1043	45 1076	40 1110	38 1142	32 1174	30 1209	28 1408	28 1240	23 1272	19 1306	17 1337	15 1369	13 1503	12 1531
65	42 1012	42 1044	42 1077	35 1111	34 1143	30 1175	25 1210	23 1409	23 1241	19 1273	17 1307	16 1338	13 1370	12 1504	11 1532
70	37 1013	37 1045	37 1078	32 1112	32 1144	28 1176	23 1211	22 1410	22 1242	17 1274	16 1308	14 1339	12 1371	11 1505	10 1533
75	35 1014	35 1046	35 1079	30 1113	29 1145	26 1177	22 1212	21 1411	21 1243	16 1275	15 1309	12 1340	11 1372	10 1506	10 1534
80	33 1015	33 1047	33 1080	28 1114	27 1146	24 1178	21 1213	19 1412	19 1244	17 1276	15 1310	13 1341	10 1373	10 1507	9 1535
85	31 1016	31 1048	31 1081	26 1115	24 1147	22 1179	19 1214	17 1413	17 1245	16 1277	13 1311	12 1342	10 1374	9 1508	8 1536
90	30 1017	30 1049	30 1082	24 1116	23 1148	20 1180	17 1215	16 1414	16 1246	14 1278	12 1312	11 1343	9 1375	9 1509	8 1537
95	26 1018	26 1050	26 1083	24 1117	20 1149	19 1181	16 1216	15 1415	15 1247	12 1279	11 1313	10 1344	9 1376	9 1510	8 1538
100	25 1019	25 1051	25 1084	23 1118	19 1150	17 1182	15 1217	13 1416	13 1248	11 1280	10 1314	9 1345	8 1377	8 1511	7 1539

Holzstempel komplett, Übergrößen inkl. Markierstift



Hölzer aus Buche mit umweltfreundlichem Glanzlack lackiert (auch Schnittfläche). Geschraubte Ausführung!
 Weitere Größen ebenso lieferbar! Preise auf Anfrage.

mm	60	65	75	75	80	85	90	95	100	105	110	115	120	125	130	135	140
50										1512	1513	1514	1515	1516	1517	1518	1519
55										1540	1541	1542	1543	1544	1545	1546	1547
60	1570	1571	1572	1573	1574	1575	1576	1577	1578	1579	1580	1581	1582	1583	1584	1585	1586
65		1601	1602	1603	1604	1605	1606	1607	1608	1609	1610	1611	1612	1613	1614	1615	1616
70			1630	1631	1632	1633	1634	1635	1636	1637	1638	1639	1640	1641	1642	1643	1644
75				1660	1661	1662	1663	1664	1665	1666	1667	1668	1669	1670	1671	1672	1673
80					1690	1691	1692	1693	1694	1695	1696	1697	1698	1699	1700	1701	1702
85						1730	1731	1732	1733	1734	1735	1736	1737	1738	1739	1740	1741
90							1760	1761	1762	1763	1764	1765	1766	1767	1768	1769	1770
95								1790	1791	1792	1793	1794	1795	1796	1797	1798	1799
100									1830	1831	1832	1833	1834	1835	1836	1837	1838

Breite in mm

Holzstempel komplett, oval inkl. Markierstift

Größe in mm



Hölzer aus Buche mit umweltfreundlichem Glanzlack lackiert (auch Schnittfläche). Geschraubte Ausführung!
 Erhältlich mit Tropfenform- oder Kugelformgriff.

mm	30 x 40	30 x 50	35 x 55	35 x 58	35 x 65	38 x 97	40 x 50	40 x 60	40 x 80	45 x 65	48 x 78
	1900	1901	1902	1903	1904	1905	1906	1907	1908	1909	1910

Unterteilleisten 15 mm Höhe; 0,5 m Länge glanzlackiert

Artikelnummer / Preise auf Anfrage

Weitere Größen ebenso lieferbar! Preise auf Anfrage.



Breite / mm	6	8	10	12	15	18	20	22	25	30	35	40	45	50	55
	2080	2081	2082	2083	2084	2085	2086	2087	2088	2089	2090	2091	2092	2093	2094

Breite / mm	60	65	70	75	80	85	90	95	100	110	120	130	140	150
	2095	2096	2097	2098	2099	2100	2101	2102	2103	2134	2135	2136	2137	2138
										Schichtholz	Schichtholz	Schichtholz	Schichtholz	Schichtholz

Stempelgriffe, glanzlackiert mit eingedrehter Schraube

Box Inhalt, Artikelnummer / Preise auf Anfrage

Höhe = letzte zwei Ziffern

z.B. 145 = 45 mm



Breite / mm	145	150	155	160	265	270	845	850	855	860	865	870
	135	110	90	70	55	40	135	105	80	65	44	40
	2007	2008	2009	2010	2011	2012	2001	2002	2003	2004	2005	2006
	Kugelform	Kugelform	Kugelform	Kugelform	Kugelform	Kugelform	Tropfenform	Tropfenform	Tropfenform	Tropfenform	Tropfenform	Tropfenform

Knöpfe für große Stempel, glanzlackiert mit eingedrehter Schraube

Box Inhalt, Artikelnummer / Preise auf Anfrage

unterer Durchmesser = letzte zwei Ziffern

z.B. 333 unterer \varnothing 33 mm



Breite / mm	333	337	341	346	349
	30	20	14	12	10
	2020	2021	2022	2023	2024

Siegelgriffe Holz einteilig bis ø 55 mm, glanzlackiert

Box Inhalt, Artikelnummer / Preise auf Anfrage

Weitere Größen ebenso lieferbar! Preise auf Anfrage.



Ø/mm	10	15	18	20	23	25	28	30	33	35	38	40	43	45	48
	100	100	60	50	45	45	35	30	28	25	22	20	16	14	12
	2031	2032	2033	2034	2035	2036	2037	2038	2039	2040	2041	2042	2043	2044	2045

Ø/mm	50	55	60	65	70	75	80	85	90	95	100	110	120
	12	10	2048	2049	2050	2051	2052	2053	2054	2055	2056	2057	2058
	2046	2047											

Kehlleisten, glanzlackiert, 38 mm Höhe; 0,5 m Länge. Kehlleisten – Abschnitte (Schnittfläche lackiert)

Artikelnummer / Preise auf Anfrage

Weitere Größen ebenso lieferbar! Preise auf Anfrage.



Breite / mm	6	8	10	12	15	18	20	25	30	35	40	45	50
	2160	2161	2162	2163	2164	2165	2166	2167	2168	2169	2170	2171	2172

Bügelgriffe, glanzlackiert

Artikelnummer / Preise auf Anfrage



Länge / mm	100	120	135	160	180	200	250	300
	2300	2301	2302	2303	2304	2305	2306	2307

Art Stempelhölzer für Motivstempel



Hölzer aus astfreier Buche mit umweltfreundlichem Glanzlack (auch Schnittfläche) und mit Griffmulde. Stärke 20 mm. Schichthölzer 20 mm – ohne Griffmulde - lackiert - Weitere Grössen und Sonderhölzer auf Anfrage. Bei einer Abnahme unter 100 Stück (auch größensortiert) berechnen wir einen Mindermengenzuschlag.

Leistenhöhe in mm

mm	10	15	20	25	30	35	40	45	50	55	60	70	80	90	100	110	120
10	0001																
15	0002	0040															
20	0003	0041	0080														
25	0004	0042	0081	0115													
30	0005	0043	0082	0116	0150												
35	0006	0044	0083	0117	0151	0180											
40	0007	0045	0084	0118	0152	0181	0211										
45	0008	0046	0085	0119	0153	0182	0212	0240									
50	0009	0047	0086	0120	0154	0183	0213	0241	0270								
55	0010	0048	0087	0121	0155	0184	0214	0242	0271	0300							
60	0011	0049	0088	0122	0156	0185	0215	0243	0272	0301	0330						
65	0012	0050	0089	0123	0157	0186	0216	0244	0273	0302	0331						
70	0013	0051	0090	0124	0158	0187	0217	0245	0274	0303	0332	0360					
75	0014	0052	0091	0125	0159	0188	0218	0246	0275	0304	0333	0361					
80	0015	0053	0092	0126	0160	0189	0219	0247	0276	0305	0334	0362	0390				
85	0016	0054	0093	0127	0161	0190	0220	0248	0277	0306	0335	0363	0391				
90	0017	0055	0094	0128	0162	0191	0221	0249	0278	0307	0336	0364	0392	0410			
95	0018	0056	0095	0129	0163	0192	0222	0250	0279	0308	0337	0365	0393	0411			
100	0019	0057	0096	0130	0164	0193	0223	0251	0280	0309	0338	0366	0394	0412	0430		
105	0020	0058	0097	0131	0165	0194	0224	0252	0281	0310	0339	0367	0395	0413	0431		
110	0021	0059	0098	0132	0166	0195	0225	0253	0282	0311	0340	0368	0396	0414	0432	0450	
115	0022	0060	0099	0133	0167	0196	0226	0254	0283	0312	0341	0369	0397	0415	0433	0451	
120	0023	0061	0100	0134	0168	0197	0227	0255	0284	0313	0342	0370	0398	0416	0434	0452	0470
125	0024	0062	0101	0135	0169	0198	0228	0256	0285	0314	0343	0371	0399	0417	0435	0453	0471
130	0025	0063	0102	0136	0170	0199	0229	0257	0286	0315	0344	0372	0400	0418	0436	0454	0472
135	0026	0064	0103	0137	0171	0200	0230	0258	0287	0316	0345	0373	0401	0419	0437	0455	0473
140	0027	0065	0104	0138	0172	0201	0231	0259	0288	0317	0346	0374	0402	0420	0438	0456	0474
145	0028	0066	0105	0139	0173	0202	0232	0260	0289	0318	0347	0375	0403	0421	0439	0457	0475
150	0029	0067	0106	0140	0174	0203	0233	0261	0290	0319	0348	0376	0404	0422	0440	0458	0476

Breite in mm

Art Stempelleiste für Motivstempel

Hölzer aus astfreier Buche mit umweltfreundlichem Glanzlack / Preise auf Anfrage



Breite / mm	10	15	20	25	30	35	40	45	50	55	60	70	80	90	100	110	120
	5000	5001	5002	5003	5004	5005	5006	5007	5008	5009	5010	5011	5012	5013	5014	5015	5016

Wiegestempel, glanzlackiert

Artikelnummer / Preise auf Anfrage



1 Bügelgriff	2 Bügelgriffe	1 Knopf	2 Knöpfe
2310	2311	2312	2313

Zahlenhölzer Länge x Breite x Höhe

Artikelnummer / Preise auf Anfrage



Bei Abnahme unter 100 Stück wird ein Maschineneinrichtungszuschlag berechnet.

lackiert	unlackiert		
2201	2200		

Moosgummi schwarz selbstklebend

Artikelnummer / Preise auf Anfrage

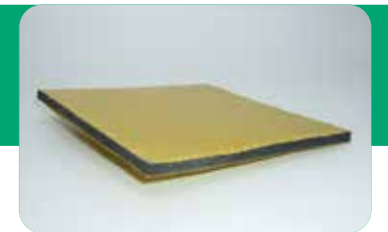

2-seitig klebend, 3 mm, 333 x 333	2-seitig klebend, 2 mm, 333 x 333	1-seitig klebend, 3 mm, 500 x 500	1-seitig klebend, 2 mm, 500 x 500
2703	2703	2705	2706

Zubehör

Artikelnummer / Preise auf Anfrage



Mille Markierstift, vernickelt	Reklamestempel 40 cm grau mit Kappe rot/blau, Kunststoff	Miniaturstempel (rot) Kunststoff	Stempelhalter 10-fach	Stempelfarbe R9
2700	2701	3850	2702	2708

Decor-Stempel grau mit farbiger Kappe (Kunststoff)

Box Inhalt, Artikelnummer / Preise auf Anfrage

Kappenfarben: rot, blau, grün, gelb, orange, weiß, schwarz. Kappenwechsel gegen Aufpreis möglich



mm	6	8	10	12	15	18	20	22	25	30	35	40	45
10	100 3001	100 30033	100 3066										
15	100 3002	100 3034	100 3067	100 3101	100 3133								
20	100 3003	100 3035	100 3068	100 3102	85 3134	85 3166	82 3201						
25	90 3004	90 3036	90 3069	80 3103	78 3135	80 3167	73 3202	62 3401	62 3233				
30	85 3005	85 3037	85 3070	78 3104	72 3136	68 3168	63 3203	50 3402	50 3234	42 3266			
35	82 3006	82 3038	82 3071	70 3105	63 3137	50 3169	50 3204	40 3403	40 3235	37 3267	32 3301		
40	70 3007	70 3039	70 3072	55 3106	52 3138	47 3170	46 3205	38 3404	38 3236	34 3268	30 3302	25 3333	
45	58 3008	58 3040	58 3073	53 3107	50 3139	44 3171	42 3206	35 3405	35 3237	29 3269	27 3303	23 3334	21 3366
50	52 3009	52 3041	52 3074	50 3108	45 3140	40 3172	37 3207	33 3406	33 3238	25 3270	23 3304	21 3335	19 3367
55	50 3010	50 3042	50 3075	45 3109	43 3141	37 3173	35 3208	28 3407	28 3239	24 3271	22 3305	19 3336	17 3368
60	45 3011	45 3043	45 3076	40 3110	38 3142	32 3174	30 3209	25 3408	25 3240	23 3272	19 3306	17 3337	15 3369
65	42 3012	42 3044	42 3077	35 3111	34 3143	30 3475	25 3210	23 3409	23 3241	19 3273	17 3307	16 3338	13 3370
70	37 3013	37 3045	37 3078	22 3112	32 3144	28 3176	23 3211	22 3410	22 3242	17 3274	16 3308	14 3339	12 3371
75	35 3014	35 3046	35 3079	30 3113	29 3145	26 3177	22 3212	21 3411	21 3243	16 3275	15 3309	12 3340	11 3372
80	33 3015	33 3047	33 3080	28 3114	27 3146	24 3178	21 3213		19 3244	17 326	15 3310	13 3341	10 3373
85	31 3016	31 3048	31 3081	26 3115	24 3147	22 3179	19 3214		17 3245	16 3277	13 3311	12 3342	10 3374
90	30 3017	30 3049	30 3082	24 3116	23 3148	20 3180	17 3215		16 3246	14 3278	12 3312	11 3343	9 3375
95	26 3018	26 3050	26 3083	24 3117	20 3149	19 3181	16 3216		15 3247	12 3279	11 3313	10 3344	9 3376
100	25 3019	25 3051	25 3084	23 3118	19 3150	17 3182	15 3217		13 3248	11 3280	10 3314	9 3345	8 3377

Siegelgriffe Decor grau mit farbiger Kappe (Kunststoff)

Box Inhalt, Artikelnummer / Preise auf Anfrage

Kappenfarben: rot, blau, grün, gelb, orange, weiß, schwarz. Kappenwechsel gegen Aufpreis möglich



Ø/mm	12	15	18	20	23	25	28	30	33	35	38	40	43	45	48	50
	100	100	100	100	70	70	40	45	40	35	30	28	25	20	18	15
	3421	3422	3423	3425	3425	3426	3427	3428	3429	3430	3431	3422	3433	3434	3435	3436

Kontrollstempel rot mit schwarzer Hülse (Kunststoff)

Hülse mit Kissen. Artikelnummer / Preise auf Anfrage



mm	Ø 14	Ø 20	10 x 20
ungefärbt	3801	3802	3803
eingefärbt rot, blau, schwarz	3811	3812	3815
Hülse	3854	3854	3854

Petschafte mit Gewindestift M6

Artikelnummer / Preise auf Anfrage



Höhe	70	95
einfache Ausführung naturfarben mit Schraube	2340	2341
Zierform mahagonifarben mit Schraube	2350	2351
Hülse	3854	3854

Messing rund für Petschafte

Artikelnummer / Preise auf Anfrage



Ø/mm	15	20	25	30	35	40	45	48
massiv hochglanzpo- liert	2360	2361	2362	2363	2364	2365	2366	2367

Messing oval für Petschafte

Artikelnummer / Preise auf Anfrage



Oval Maß/mm	28 x 35	33 x 44
massiv hochglanzpoliert	2370	2371



Zubehör für Petschafte

Artikelnummer / Preise auf Anfrage

Standardfarben für Siegelacke und Wachse:
rot, bordeaux, schwarz, elfenbein, dunkelgrün, dunkelblau, kupfer, gold und silber

Bezeichnung	Geschenkkarton	Siegelack rot ca. 25 g	Siegelwachs rot (flexibel) ca. 25 g
	2384	2385	2386

Weitere Farben von Siegelacke und Wachse auf Anfrage lieferbar.

Bezeichnung	Siegelwachs Patronen (flexibel) ca. 20 g für eine standard Heißklebepistole
	2387

Standardfarben für Siegelwachs Patronen (flexibel):
rot, blau, grün, weiß, braun, schwarz, gold und silber

Petschafte

Größen / Preise auf Anfrage

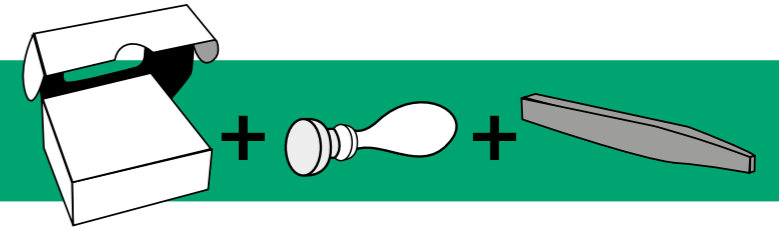

Sie wollen Ihren Einladungen oder Geschenken eine ganz persönliche Note verleihen? Wir produzieren Ihre individuelle Petschaft.

Wir haben Ihre individuelle Petschaft als Standard in unserem Sortiment. Die Messingsiegel eignen sich für jedermann und für jeden Anlass – ob zur Erstellung von Einladungen, zur Verzierung von Geschenken oder natürlich für das klassische Versiegeln von Briefen und vieles mehr.

Wählen Sie aus 26 verschiedenen Siegellackfarben Ihre Farbe aus und gestalten Sie Ihre Petschafte noch persönlicher mit einer Gravur nach Ihrem Wunsch.

Für eine spezielle Gravur (eigenes Motiv, Wappen oder eine andere Schriftart) und andere Siegellackfarben bitten wir dies separat anzufragen.

Das Set beinhaltet: Einen Holzgriff, Natur glanzlackiert oder Zierform Mahagoni, poliertes und graviertes Messingunterteil, 1 Stange roter Siegellack und das alles verpackt in der attraktiven Geschenkbox.

Größe in mm	ein Buchstaben	zwei Buchstaben	drei Buchstaben	mit Rand	mit Doppelrand	Motive	Motive + 1 Buchstabe	2 Buchstaben	Sternreihe
Ø 15	X			X	X	X			
Ø 20	X	X		X	X	X			X
Ø 25	X	X		X	X	X			X
Ø 30	X	X		X	X	X	X		X
Ø 35	X	X	X	X	X	X	X	X	X
Ø 40	X	X	X	X	X	X	X	X	X
Ø 45	X	X	X	X	X	X	X	X	X
oval 28x35		X	X	X	X	X	X	X	X
oval 33x40		X	X	X	X	X	X	X	X

Petschaft-Set ohne Gravur									
Ø 15	Ø 20	Ø 25	Ø 25	Ø 30	Ø 35	Ø 40	Ø 45	oval 28x35	oval 33x40

Weitere jedoch auf Anfrage möglich!

Motive und Schriftarten



Arial
ABCDEFGHIJKLMNOPQRSTUVWXYZ

Diskus
ABCDEFGHIJKLMNOPQRSTUVWXYZ

Englische Schreibschrift (Gravurschrift)
ABCDEFGHIJKLMNOPQRSTUVWXYZ

Enviro
ABCDEFGHIJKLMNOPQRSTUVWXYZ

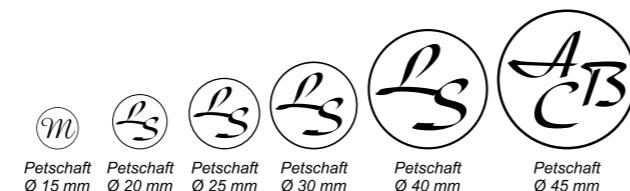

Fine Hand
ABCDEFGHIJKLMNOPQRSTUVWXYZ

MATISSE ITC
ABCDEFGHIJKLMNOPQRSTUVWXYZ

Matura M7 Script Capitals
ABCDEFGHIJKLMNOPQRSTUVWXYZ

Orbus
ABCDEFGHIJKLMNOPQRSTUVWXYZ

Wendy
ABCDEFGHIJKLMNOPQRSTUVWXYZ

Sternzeichen

!NEU

Taschenstempel

Farben schwarz, rot, blau, grün / Preise auf Anfrage



Größe	1	2
	52 x 48 mm	64 x 62 mm
	2710	2711

Taschenstempel Pictory

Blau mit Silberfarbener Prägung, Artikelnummer / Preise auf Anfrage

Größe		2
Mustersortiment		2800
Fußball		2801
Tennis		2802
Reiter		2803
Kegeln		2804
Handball		2805
Turnen		2806
Schießen		2807
Schwimmen		2808
Leichtathletik		2809
Ski		2810
Tischtennis		2811
Volleyball		2812



Sonderanfertigungen nach Kundenwunsch



Bestellung

Bestellen Sie ganz bequem Ihre Bestellung per Telefon, Telefax oder per E-Mail bei uns.

Fax +49 (0)75 62 / 47 92

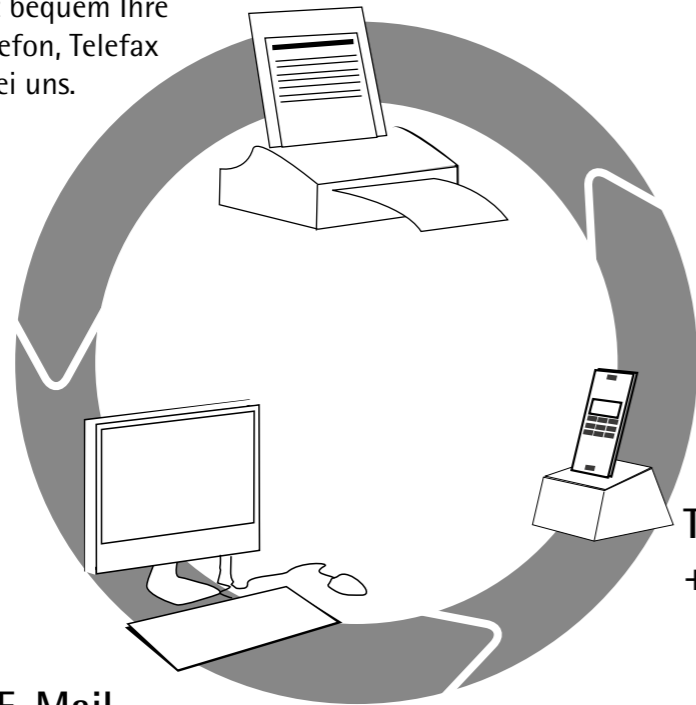

Telefon
+49 (0)75 62 / 81 64

E-Mail
decor-stempel@t-online.de

Produktion und Kontrolle

Mit neusten Maschinen werden Ihre Produkte täglich in höchster Qualität produziert und kontrolliert.

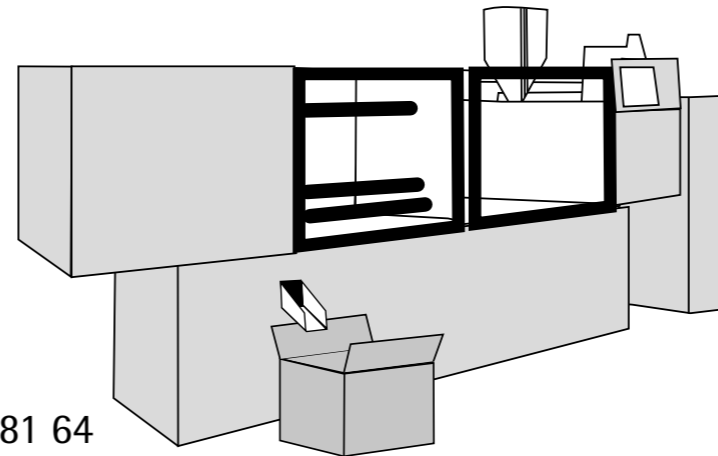

Lagerbestand

In unserem modernem Lager sind ständig einige tausende Artikel für Sie täglich verfügbar.

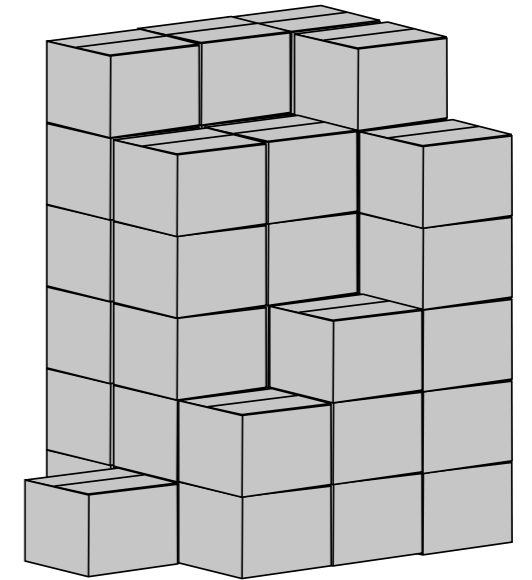

Verpackung

In der Verpackungsstraße werden Ihre Bestellungen persönlich verpackt, kontrolliert und verschickt. So garantieren wir höchste Flexibilität bei Bestelländerungen am Auslieferungstag.

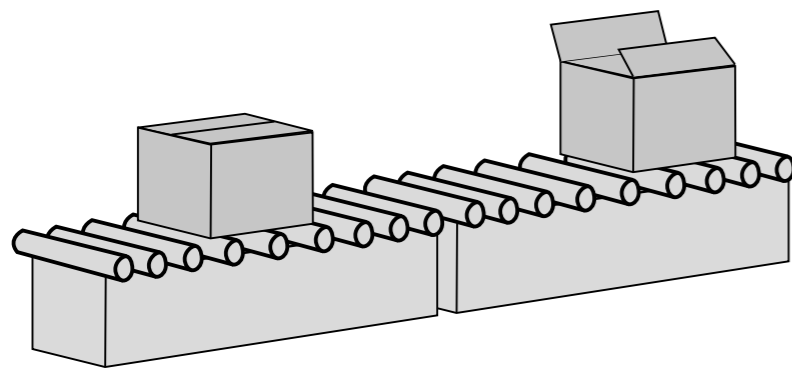

Lieferung

Schnell, sicher und termingerecht werden Ihre Lieferungen per Paketdienst geliefert.

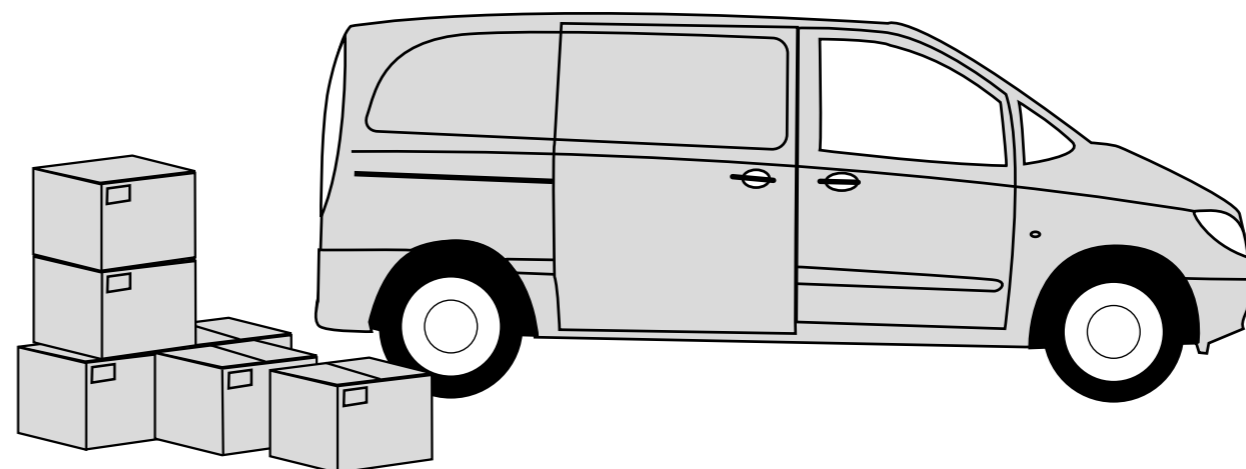

Am Galgenbühl 1
D-88316 Isny
Fon +49 (0) 75 62 / 81 64
Fax +49 (0) 75 62 / 47 92

decor-stempel@t-online.de
www.decor-stempel.de

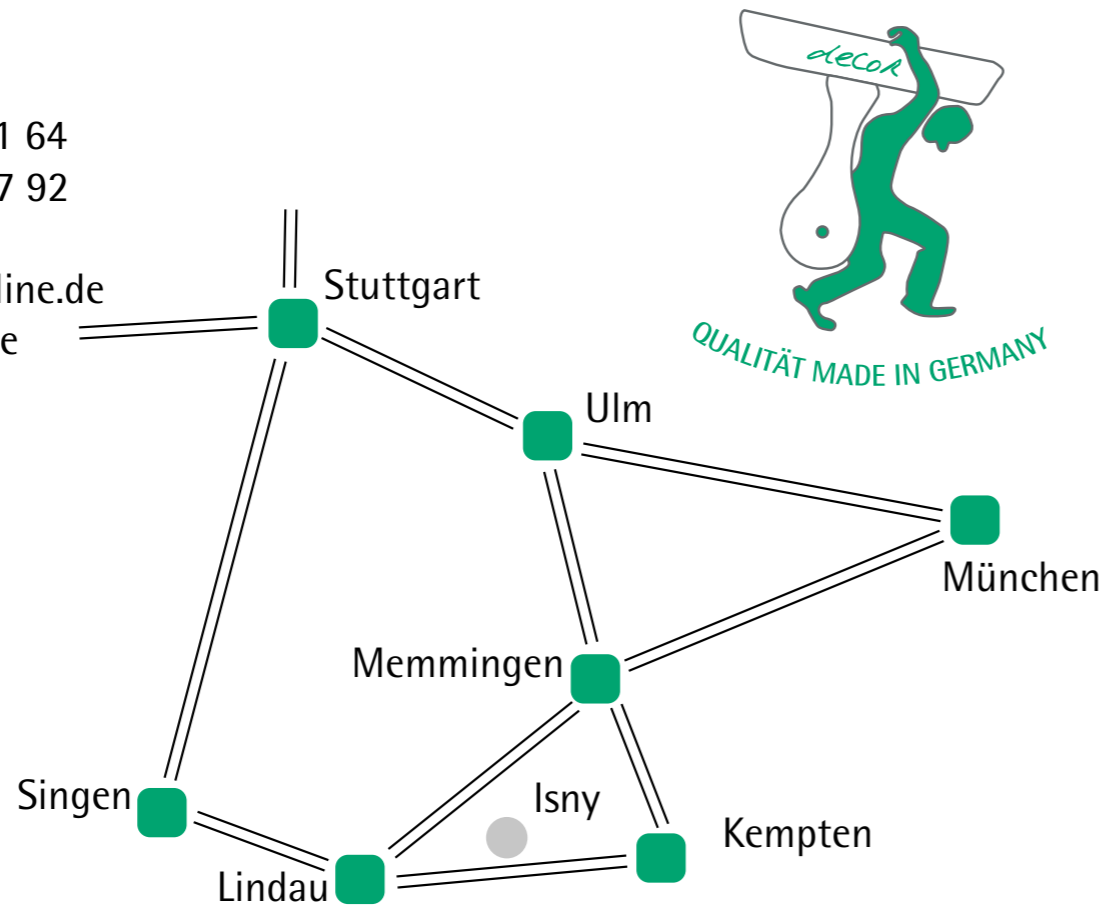

Das Wichtigste auf einen Blick

Alle Preise verstehen sich netto in Euro. Es wird die derzeit geltende gesetzliche Mehrwertsteuer hinzugerechnet und gesondert aufgeführt.

IHRE BESTELLUNG:

Nehmen wir gerne persönlich an. Diese können Sie von Montag bis Donnerstag von 7.00 bis 16.30 und Freitag von 7.00 bis 12.00 durchgeben. Außerhalb dieser Zeiten können Sie uns eine Nachricht hinterlassen. Während unseren Geschäftszeiten sind wir auch gerne bereit Sie unverbindlich zu beraten. Auch sind wir Ihnen bei der Wahl der auf Sie passenden Produkte behilflich. Sprechen Sie uns an.

Sie können uns jedoch auch 24 Stunden täglich ein Fax oder eine E-mail senden. Für die Faxbestellung bitten wir Sie unseren Vordruck zu verwenden. Diesen kopieren und mit den gewünschten Artikeln ausfüllen. Wichtig: Bitte den Zahlungswunsch markieren.

LIEFERUNG / LIEFERZEIT:

Die Lieferzeit beträgt je nach Auftragsvolumen meistens 1 Arbeitstag. Bei Sonderanfertigungen verlängert sich die

Lieferzeit entsprechend der auszuführenden Sonderwünsche. Die von uns genannte Lieferzeit ist als annähernd zu betrachten. Eine geringe Überschreitung ist vereinzelt möglich. Ihre bestellte Ware wird per Paketdienst (DPD) ab Werk an Sie versendet, und bleibt bis zur vollständigen Bezahlung unser Eigentum.

ZAHLUNG:

Alle Rechnungen bis 25,00 Euro netto sind innerhalb 8 Tagen netto zu begleichen. Für darüber liegende Beträge gilt innerhalb 8 Tagen abzüglich 2 % Skonto oder innerhalb 30 Tagen netto. Falls Sie uns eine Einzugsermächtigung erteilen, räumen wir Ihnen 3 % Skonto ein. Für Neukunden gilt bei der Erstbestellung Vorkasse oder Lastschriftinzug. Bitte beachten Sie unsere Zahlungsbedingungen. Bei Verzug fallen Mahngebühren von 5,00 Euro an.

BITTE BEACHTEN SIE FOLGENDES:

Unser Mindestrechnungsbetrag beträgt 5,00 Euro netto. Desweiteren ist die Mindestbestellmenge unserer Standardhölzer 10 Stück je Größe. Petschafte und Übergrößen, sowie Sonderanfertigungen sind einzeln bestellbar.

Allgemeine Geschäfts- und Verkaufsbedingungen

der Firma Decor - Stempel Margarete Maccarone GmbH & Co.KG in D - 88316 Isny / Allgäu

§ 1 Allgemeines, Geltungsbereich

1. Diese Geschäftsbedingungen gelten für alle gegenwärtigen und zukünftigen Geschäftsbeziehungen. Entgegenstehende Bedingungen sind nur dann verbindlich, wenn wir diese ausdrücklich schriftlich anerkannt haben. Das gilt auch dann, wenn wir in Kenntnis entgegenstehender oder abweichender Bedingungen die vertraglich geschuldete Leistung vorbehaltlos ausführen. Wir sind nicht verpflichtet Einkaufsbedingungen des Käufers zu widerrufen.
2. Unsere Geschäftsbedingungen gelten gegenüber Unternehmen sowie Privatkunden. Unternehmen sind natürliche oder juristische Personen oder rechtsfähige Personengesellschaften, mit denen wir in Geschäftsbeziehung treten.
3. Alle Vereinbarungen, die zwischen uns und dem Kunden zwecks Durchführung dieses Vertrages getroffen werden, werden schriftlich niedergelegt. Eventuelle Nebenabreden oder Ergänzungen bedürfen der Schriftform.
4. Einbeziehung und Auslegung dieser Verkaufs- und Lieferbedingungen regeln sich ebenso wie Abschluss und Auslegung der Rechtsgeschäfte mit dem Käufer selbst ausschließlich nach dem Recht der Bundesrepublik Deutschland. Die Anwendung des einheitlichen Gesetzes über den Abschluss von internationalen Kaufverträgen über bewegliche Sachen, des einheitlichen Gesetzes über den internationalen Kauf beweglicher Sachen des UN-Kaufrechts sind ausgeschlossen.
5. Die Unwirksamkeit einzelner Bestimmungen dieses Vertrags oder seiner Bestandteile lässt die Wirksamkeit der übrigen Regelungen unberührt. Die Vertragspartner sind im Rahmen des Zumutbaren nach Treu und Glauben verpflichtet, eine unwirksame Bestimmung durch eine ihrem wirtschaftlichen Erfolg gleichkommende wirksame Regelung zu ersetzen, sofern dadurch keine wesentliche Änderung des Vertragsinhaltes herbeigeführt wird; das Gleiche gilt, falls ein regelungsbedürftiger Sachverhalt nicht ausdrücklich geregelt ist.
6. Erfüllungsort für alle sich mittelbar oder unmittelbar aus diesem Vertragsverhältnis ergebenden Verpflichtungen, einschließlich der Zahlungspflicht, ist der Sitz in Isny.
7. Gerichtsstand für unseren Firmensitz ist Ravensburg, soweit der Käufer Kaufmann ist. Wir sind auch berechtigt, vor einem Gericht zu klagen, welches für den Sitz oder eine Niederlassung des Käufers zuständig ist.

§ 2 Angebote, Leistungsumfang und Vertragsabschluss

1. Unsere Vertragsangebote sind freibleibend.
2. Für den Umfang der vertraglich geschuldeten Leistung ist ausschließlich unsere Auftragsbestätigung maßgebend. Der Vertrag mit unserem Kunden kommt erst mit unserer Auftragsbestätigung bzw mit Ausführung des Auftrages zustande.
3. Änderungen der Konstruktion, der Werkstoffwahl, der Spezifikation und der Bauart behalten wir uns auch nach Absendung einer Auftragsbestätigung vor, sofern diese Änderungen weder der Auftragsbestätigung noch der Spezifikation des Käufers widersprechen. Der Käufer wird sich mit darüber hinausgehenden Änderungsvorschlägen unsererseits einverstanden erklären, soweit diese für den Käufer zumutbar sind.
4. Teillieferungen sind generell zulässig.
5. Die dem Angebot oder der Auftragsbestätigung zugrunde liegenden Unterlagen wie Abbildungen, Zeichnungen, Maß- und Gewichtsangaben sind in der Regel nur als Annäherungswerte zu verstehen, sofern sie nicht ausdrücklich als verbindlich bezeichnet werden.

§ 3 Preise und Zahlungsbedingungen

1. Die Preise gelten ab Werk ausschließlich Verpackung und sonstiger Versand- und Transportspesen. Die Verpackung wird berechnet und nur dann zurückgenommen, wenn wir kraft zwingender gesetzlicher Regelung hierzu verpflichtet sind.
2. Liegen zwischen Angebot und Auftrag mehr als 2 Monate, können wir den Preis unter Berücksichtigung eingetretener Material-, Lohn- und sonstiger Nebenkosten, die von uns zu tragen sind, angemessen erhöhen. Erhöht sich der Kaufpreis um mehr als 40%, ist der Käufer berechtigt, vom Vertrag zurückzutreten.
3. Berücksichtigen wir Änderungswünsche des Käufers, so werden die hierdurch entstehenden Mehrkosten dem Käufer in Rechnung gestellt.
4. Bei schuldhafter Überschreitung der Zahlungsfrist werden unter Vorbehalt der Geltendmachung weitergehender Ansprüche Zinsen in Höhe von 8 % über dem jeweils geltenden Basiszinssatz verlangt.

§ 4 Aufrechnung und Zurückhaltung

Aufrechnung und Zurückhaltung sind ausgeschlossen, es sei denn, dass die Aufrechnungsforderung unbestritten oder rechtskräftig festgestellt ist.

§ 5 Lieferzeiten

Die Angabe eines Lieferzeitpunktes erfolgt nach bestem Ermessen und verlängert sich angemessen, wenn der Käufer seinerseits erforderliche oder vereinbarte Mitwirkungshandlungen verzögert oder unterlässt. Das Gleiche gilt bei unvorhergesehener Hindernisse, die außerhalb unseres Willens liegen, z.B. Lieferverzögerung eines Vorlieferanten, Verkehrs- und Betriebsstörungen, Werkstoff- oder Energiemangel, Maschinenschaden etc. Auch vom Käufer veranlasste Änderungen der gelieferten Waren führen zu einer angemessenen Verlängerung der Lieferzeit.

§ 6 Gefahrrübergang

1. Der Versand der Ware erfolgt durch einen Paketdienst. Die Haftung der Ware erfolgt dann durch den Paketdienst.

§ 7 Eigentumsvorbehalt

1. Wir behalten uns das Eigentum an den gelieferten Waren bis zur vollständigen Bezahlung vor. Der Eigentumsvorbehalt gilt auch, bis sämtliche, auch künftige und bedingte Forderungen aus der Geschäftsbeziehung, zwischen Käufer und uns erfüllt sind.
2. Der Käufer ist zur Sicherungsübereignung oder Verpfändung der Ware nicht befugt, jedoch zur weiteren Veräußerung der Vorbehaltsware im geordneten Geschäftsgang berechtigt. Die hieraus gegenüber seinen Geschäftspartnern entstehenden Forderungen tritt er hiermit uns ab.
3. Wird die Ware vom Käufer be- oder verarbeitet, erstreckt sich der Eigentumsvorbehalt auch auf die gesamte neue Sache. Der Käufer erwirbt Miteigentum zu dem Bruchteil, der dem Verhältnis des Wertes seiner Ware zu der von uns gelieferten Ware entspricht.
4. Wir sind berechtigt, die Eigentumsvorbehaltsrechte geltend zu machen, ohne vom Vertrag zurückzutreten.

§ 8 Mängelansprüche

1. Ist der Kauf für beide Teile ein Handelsgeschäft, so hat der Käufer die Ware unverzüglich nach Erhalt, soweit dies nach ordnungsgemäßem Geschäftsgang tunlich ist, zu überprüfen, und, wenn sich ein Mangel zeigt, uns unverzüglich Meldung zu machen. Der Käufer ist auch verpflichtet, einen nichterhalt der bestellten Ware uns unverzüglich zu melden. Unterlässt der Käufer diese Anzeigen, so gilt die Ware als genehmigt, es sei denn, dass es sich um einen Mangel handelt, der bei Überprüfung nicht erkennbar war. Im Übrigen gelten die §§ 377 ff. HGB.
2. Die Mängelansprüche sind auf Nacherfüllung beschränkt. Bei Fehlschlagen der Nacherfüllung hat der Käufer das Recht, nach seiner Wahl Herabsetzung der Vergütung oder Rückgängigmachung des Vertrages zu verlangen.
3. Weitergehende Ansprüche des Käufers, soweit diese nicht aus einer Garantieübernahme resultieren, sind ausgeschlossen. Dies gilt nicht bei Vorsatz, grober Fahrlässigkeit oder Verletzung wesentlicher Vertragspflichten unsererseits.
4. Bei nach Kundenwunsch gefertigten Artikel (keine Lagerware, Sonderanfertigungen sowie hohe Stückzahlen), besteht - außer im Mängelfall - KEIN Rückgaberecht.
5. Unfreie Sendungen/Rücksendungen werden von uns nicht angenommen.

§ 9 Haftung

Schadensersatzansprüche des Käufers sind ausgeschlossen. Dies gilt nicht bei Vorsatz, grober Fahrlässigkeit, Verletzung wesentlicher Vertragspflichten unsererseits.

§ 10 Datenschutz

Der Käufer erklärt sich damit einverstanden, dass personen-/firmenbezogene Daten in unserer EDV-Anlagen gespeichert werden. Wir erklären ausdrücklich, dass diese Daten von uns nicht an Dritte weitergereicht werden, sondern nur für die Produktion der bestellten Ware(n) und für die Rechnungsstellung an den Besteller verwendet werden.